

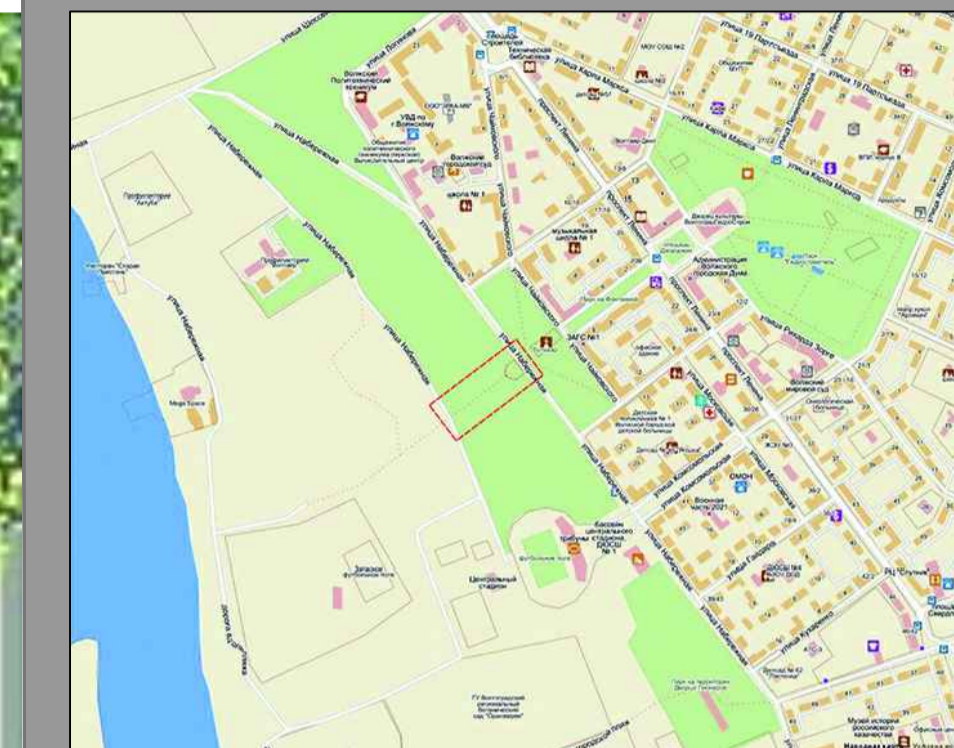

## Схема благоустройства территории

### Ситуационный план



### Технико-экономические показатели

- скамейки - 12 шт;
- урны - 12 шт;
- опоры освещения - 6 шт;
- ремонт существующих пешеходных тротуаров и прокладка новых из тротуарной плитки общей площадью - 1538 м2;
- зеленые насаждения: живая изгородь из кустарника;
- клумба с многолетними цветами.

### Концепция проекта

- Проектом предусмотрено:
- установка малых архитектурных форм: скамеек, урн;
  - монтаж парковых светильников;
  - предлагается ремонт существующих пешеходных тротуаров и прокладка новых из тротуарной плитки;
  - высадка зеленых насаждений: живая изгородь из кустарника;
  - клумбы с высадкой многолетних цветов;
  - предлагается ремонт существующей колоннады.
- Проектируемая среда адаптирована для маломобильных граждан, планируется устройство пандусов, а так же соблюдения ширины тротуаров.

### Условные обозначения

1. Существующее озеленение (акация, клен, вяз и т.д.)
2. Скамья
3. Скамья угловая
4. Планируемое озеленение (изгородь, топиарная стрижка)
5. Клумба цветочная
6. Плитка тротуарная (горизонтальный рисунок)
7. Плитка тротуарная (центральный и горизонтальный рисунок)
8. Плитка тротуарная (вертикальный рисунок)
9. Урны
10. Колоннада (вид дуги)
11. Антивандальные светильники
12. Электрические светильники
13. Фонарь

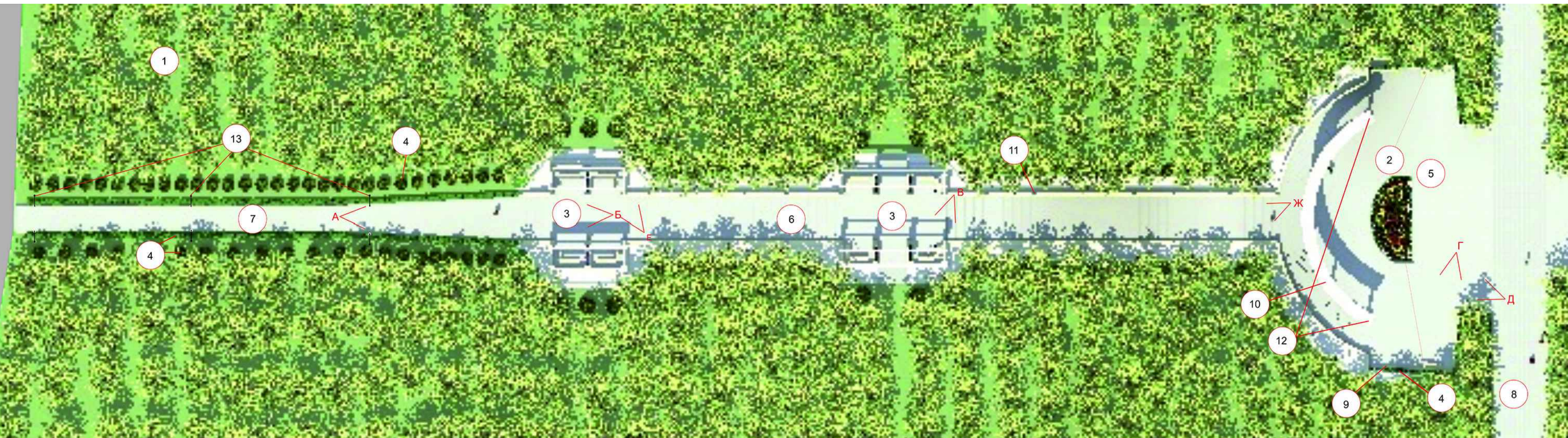

## Разрез

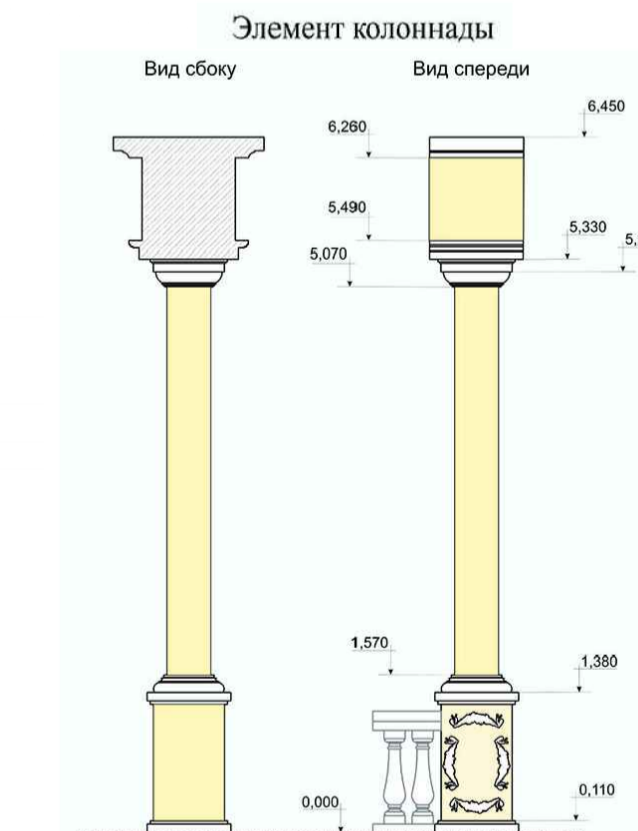
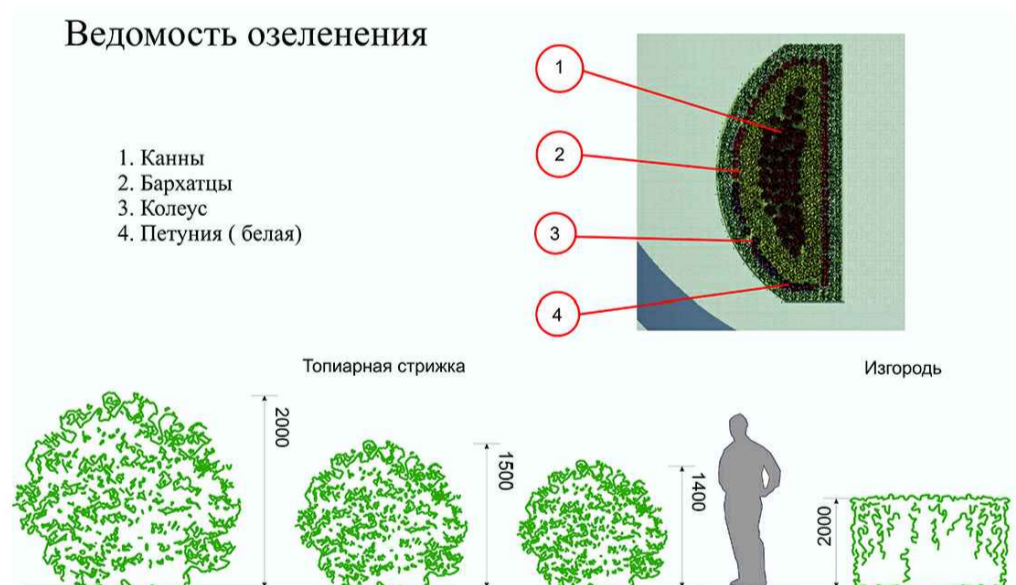
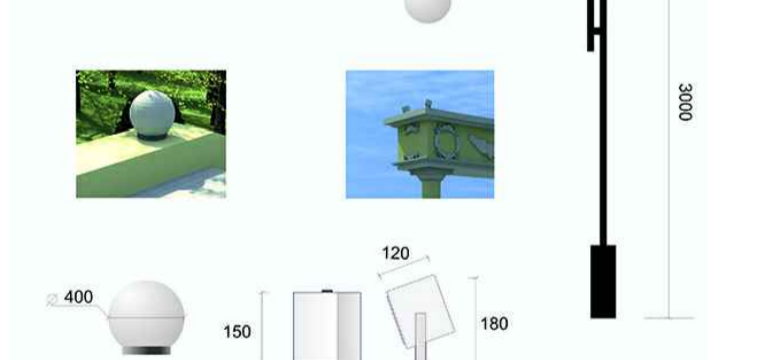
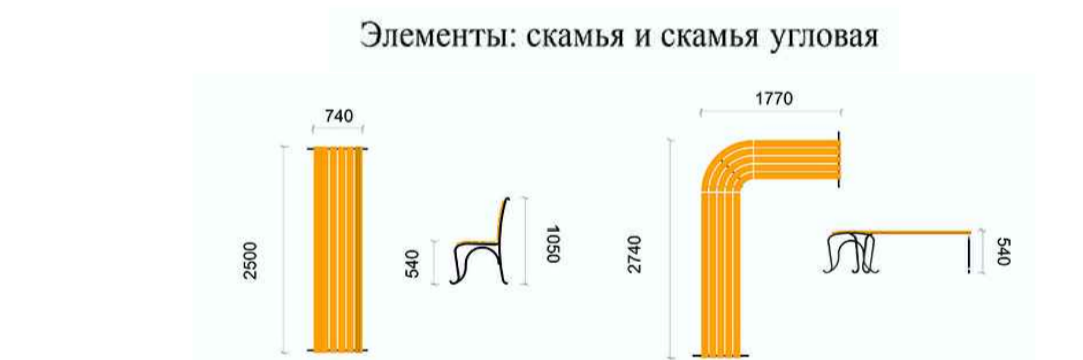
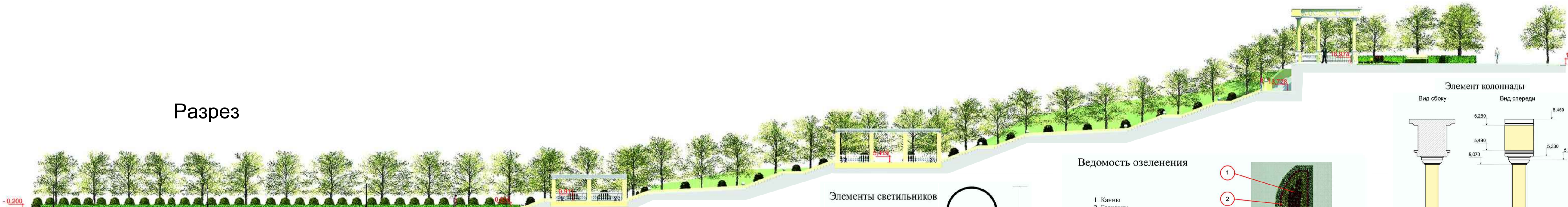

### Аналоги благоустройства/ визуализации

